

NÁVOD NA OBSLUHU A UDRŽIAVANIE

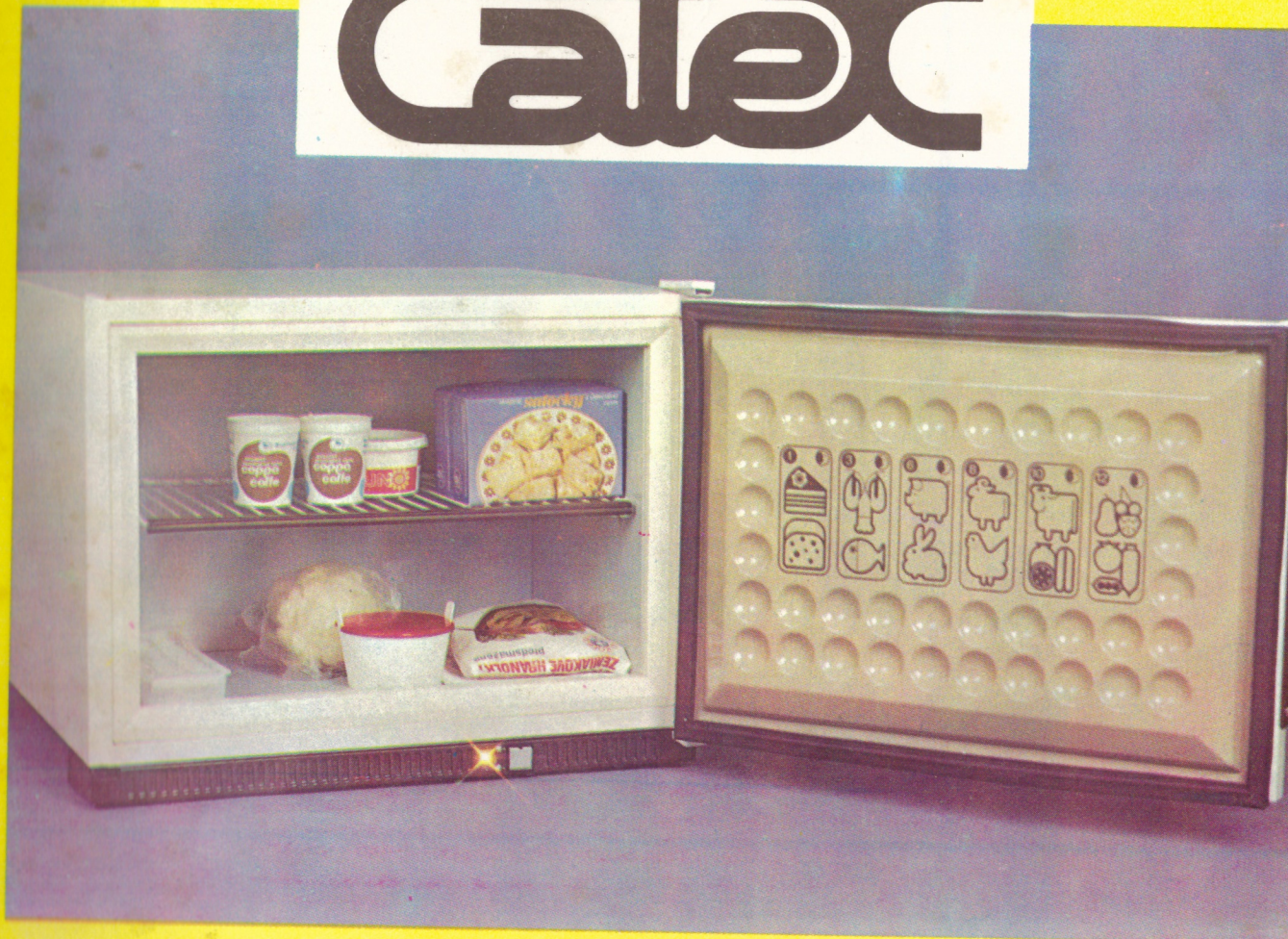

Cafec

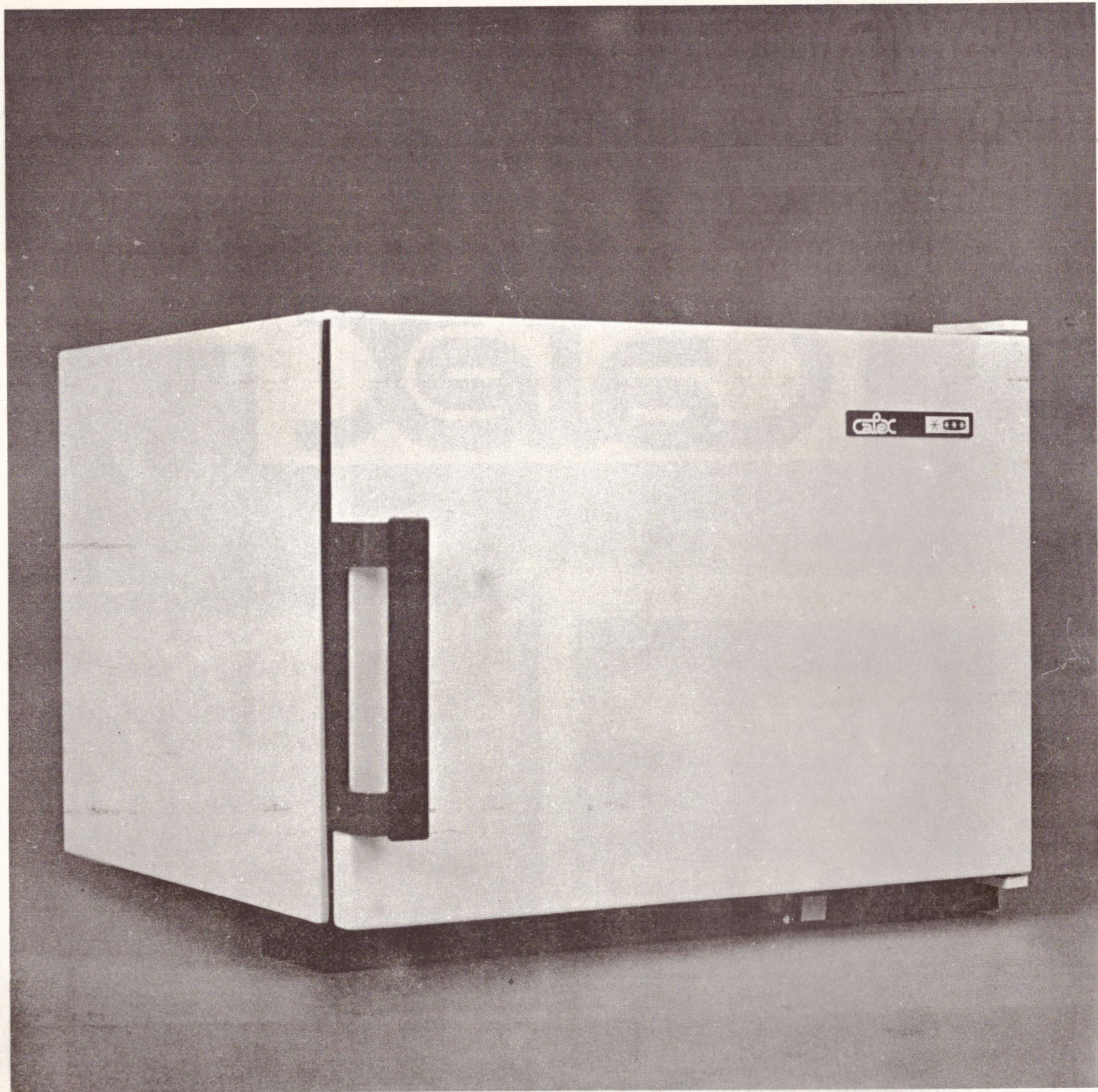



VÁŽENÍ SPOTREBITEĽIA

kúpou mrazničky CALEX získate pre svoju domácnosť užitočného pomocníka. Aby ste mohli plne využiť výhody a prednosti mrazničky CALEX, odporúčame Vám oboznámiť sa s návodom na jej obsluhu a udržiavanie. Mraznička CALEX Vám dovoľí účelne plánovať nákup väčších zásob potravín bez najmenších obáv o ich znehodnotenie a umožní Vám zostavovať v ľubovoľnom časovom predstihu hospodárny, kvalitný a spestrený jedálny lístok.

Pracovníci podniku CALEX, disponujúceho dnes moderným vybavením vývojových, konštrukčných, skúšobných, výrobných a napokon kontrolných pracovísk, vyvíjajú mimoriadne úsilie, aby odovzdali spotrebiteľovi bezchybný výrobok. I napriek tejto skutočnosti nemožno prípadné poškodenie mrazničky úplne vylúčiť (môže ísť najmä o skrytú chybu materiálu, poškodenie pri doprave a pod.).

Dovoľujeme si Vás preto upozorniť, aby ste sa už pri kúpe mrazničky v predajni presvedčili:

či mraznička zodpovedá po stránke vzhľadovej a funkčnej,

či kupovaná mraznička obsahuje kompletne príslušenstvo vyznačené v „OSVEDČENÍ O AKOSTI A KOMPLETNOSTI VÝROBKU“.

Na prípadné neskoršie reklamácie z titulu viditeľného mechanického poškodenia, zjavnej nekompletnosti a pod., podnik nebude brať zreteľ. Žiadajte od zodpovedného pracovníka predajne, aby vyplnil potrebné údaje v záručnom liste, pripojenom k výrobku. Jedine riadne vyplnený a predajňou potvrdený záručný list Vás oprávňuje uplatňovať nárok na prípadné bezplatné záručné opravy výrobku za podmienok uvedených v záručnom liste.

TECHNICKÝ ROZVOJ PREDPOKLADÁ PRÍPADNÉ VHODNÉ KONŠTRUKČNÉ ZMENY, NAJNOVŠIE VÝROBKY PRETO NEMUSIA VŽDY PRESNE SÚHLASIŤ S VYOBRAZENÍM V NÁVODE.

Sme presvedčení, že pri správnom postupe už pri kúpe mrazničky v predajni a pri dôslednom dodržiavaní pokynov návodu, budete s našim výrobkom trvale spokojný.

Ďakujeme za dôveru k našej značke.

CALEX
národný podnik
ZLATÉ MORAVCE

TECHNICKÉ ÚDAJE

Názov: Elektrická kompresorová mraznička		CALEX 50
Typ:		M50.5/6015
Určenie:		do domácnosti
Rozmery — vonkajšie:	mm	
	výška	450
	šírka	590
	hĺbka	600
Rozmery — vnútorné:	mm	
	výška	330
	šírka	490
	hĺbka	320
Menovitý hrubý objem:	dm ³	55
Menovitý úžitkový objem:	dm ³	52
Menovitá úžitková plocha:	dm ²	31
Pôdorys:	dm ²	35,4
Zastavaný priestor:	dm ³	160
Menovitý príkon:	W	90
Napätie/frekvencia:	V/Hz	220~/50
Normálna spotreba el. energie pri teplotách 25 °C/—18 °C:	kWh/24 h	1,00
Zhotovenie:	N-normálne podľa ČSN 14 2700	
Kapacita výroby ľadu pri teplote okolia 15 °C:	kg/24 h	6,6
Zmrazovací výkon pri teplote okolia 15 °C:	kg/24 h	6,5
Hmotnosť:	kg	28
Chladivo:		R 12 S
Tesnenie dverí:		magnetické
Regulácia teploty:		termostatom
Odmrazovanie:		ručné
Vonkajšia skriňa:		kovová, lakovaná
Výplň dverí:		z plastickej látky

KONŠTRUKCIA A PRINCÍP PRÁCE

Mraznička je zhotovená ako kompaktná, celokovová skriňa, lakovaná akrylátovým emailom, izolovaná polyuretánovou penou.

Dvere majú spoľahlivé magnetické tesnenie.

Úplná chladiaca jednotka sa skladá z hermetického vysokoobrátkového chladičového kompresora, kondenzátora, rúrkového výparníka, dehydrátora, zo spojovacieho potrubia a z automatickej spúšťacej aparatury. Chladiaci systém je hermeticky uzatvorený a naplnený chladičom R 12 S. Kompresor je mazaný špeciálnym olejom. Chladičivo a olej sa počas životnosti mrazničky nevymieňajú. Chladiaca jednotka pracuje tak, že kompresor nasáva z výparníka pary chladiča, stláča ich a dopravuje do kondenzátora, kde sa skvapalňujú tým, že kondenzátor odvádza teplo týchto pár. Kvapalné chladičivo postupuje cez kapilárnu rúrku (ktorá spôsobuje pokles tlaku medzi kondenzátorom a výparníkom), znovu do výparníka. Vo výparníku sa chladičivo vyparuje, odoberá teplo jeho stenám a tým i vzduchu, s ktorým výparník prichádza do styku. Tento cyklus sa počas prevádzky kompresora stále opakuje.

Aby sa dodržal tepelný režim mraziaceho priestoru mrazničky, chladiaca jednotka pracuje periodicky tak, že sa zapína pomocou tepelného regulátora — termostatu, ktorý citlivo reaguje na zmeny teplôt výparníka a tým i na teplotu mraziaceho priestoru.

Na pohon hermetického kompresora slúži jednofázový asynchrónny elektromotor. Elektromotor sa uvedie do činnosti pomocou rozbehového relé. Spoločne s rozbehovým relé sa pod jedným krytom nachádza tepelno-nadprúdová ochrana, chrániaca elektromotor pred poškodením.

U mrazničky je možnosť zámery pravého otvárania dverí na ľavé podľa potreby spotrebiteľa.

URČENIE MRAZNIČKY

Mraznička je určená k dlhodobému skladovaniu mrazených potravín a k zmrazovaniu čerstvých potravín pri teplote -18°C a nižšej. Jej správna funkcia je zaručená do maximálnej teploty okolia 32°C .

MRAZNIČKA MÁ ZABEZPEČENÚ SPRÁVNU ČINNOSŤ V PRIESTORE S TEPLOTOU 16°C AŽ 32°C . RELATÍVNA VLHKOSŤ MIESTNOSTI NEMÁ PRESAHOVAŤ $70 \pm 3\%$.

PODMIENKY DOPRAVY A SKLADOVANIA

Mrazničku je potrebné chrániť pred atmosférickými vplyvmi (dážď, sneh) a skladovať v suchej miestnosti.

Pri doprave dopravujte mrazničku v normálnej polohe. Taktiež pri prenášaní a prekladaní mrazničky dbajte, aby sa nedostala do opačnej polohy, t. j. nožičkami hore.

Ak mrazničku dopravíte do bytu z chladného prostredia, nechajte ju určitú dobu (2 až 3 hodiny) vyhriať na teplotu okolia.

UMIESTNENIE A PRIPOJENIE NA ELEKTRICKÚ SIŤ

Mraznička sa môže používať buď samostatne, alebo ako nádstavec na chladničku CALEX.

V oboch prípadoch však treba dbať aby vonkajšie časti chladiacej jednotky boli dostatočne vetrané.

Mraznička nesmie byť umiestnená v blízkosti radiátorov ústredného kúrenia alebo v blízkosti iného tepelného zdroja. Zvyšuje sa tým zbytočne spotreba elektrickej energie.

Na štítku mrazničky je predpísané striedavé napätie $220\text{ V} \sim 50\text{ Hz}$, čo znamená, že mrazničku možno pripojiť len na uvedené napätie. Preto ešte pred pripojením mrazničky na sieť sa presvedčte, či je na štítku elektromeru vo Vašom byte uvedené to isté napätie.

BEZPEČNOSŤ VYŽADUJE SPOLAHLIVÉ NULOVANIE MRAZNIČKY, ABY SA TAK PREDIŠLO PRÍPADNÉMU ÚRAZU ELEKTRICKÝM PRÚDOM.

Dbajte, aby prívodná šnúra bola vedená voľne bez zalomenia, prípadne zaseknutia pod skriňu a pod.

MRAZNIČKU JE DOVOLENÉ PRIPOJIŤ LEN NA ELEKTRICKÚ SIETĚ, KTOREJ INŠTALÁCIA VYHOVUJE PLATNÝM ELEKTROTECHNICKÝM PREDPISOM A ČSN.

SCHÉMA PRIPOJENIA

sm	— svetlomodrý	100	— SKRIŇA
z/ž	— zelenožltý	110	— TERMOSTAT
č	— čierny	120	— BLOK SIGNALIZÁCIE
h	— hnedý	121	— SIGNÁLKA ŽLTÁ
r	— červený	122	— PREPÍNAČ
		310	— KOMPRESOR
		311	— SVORKOVNICA KOMPRESORA
		312	— KRYT SVORKOVNICE
		313	— SIETĚVÝ PRÍVOD

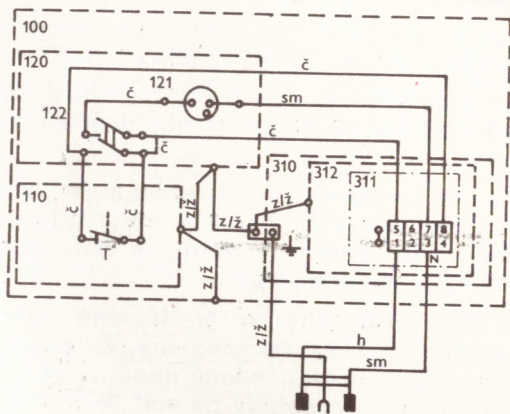

UVEDENIE MRAZNIČKY DO PREVÁDZKY A OPIS SIGNALIZAČNÉHO PANELU

Na čelnej strane výrobku sa nachádza prepínač a signalizačné svetlo žltej farby. Prepínačom ovládate činnosť chladiacej jednotky.

Pre bežné používanie mrazničky je páčka prepínača v polohe \times . Tu je zabezpečená teplota v mraziacom priestore -18°C . Teplota sa ináč nereguluje, táto je nastavená vo výrobnom podniku. Ak chcete dosiahnuť teploty nižšie (-26°C až -30°C) prepnete páčku prepínača do polohy \ast .

V polohe \ast je chladiaca jednotka uvedená do prevádzky trvale a svieti žlté svetlo. Táto poloha sa odporúča používať len na nevyhnutne potrebný čas, pretože spotreba elektrickej energie sa podstatne zvyšuje.

Pri prvom zapnutí do polohy \times môže byť kompresor v činnosti nepretržite hodinu, prípadne i viac (závisí to od teploty okolia a množstva vložených potravín), kým sa vnútorný priestor nevychladí. Až potom sa ustáli na pravidelnú prevádzku.

Keď mrazničku za prevádzky vypnete a o niekoľko sekúnd opäť zapnete (čo sa môže stať aj pri krátkotrvajúcom prerušení elektrickej energie v sieti), kompresor sa obyčajne nerozbehne, lebo tepelno-nadprúdová ochrana na 1–2 minúty automaticky preruší obvod. Kým sa neustáli normálna prevádzka mrazničky, môže sa tento jav niekoľko ráz opakovať.

Miernne prehriatie plášťa skrine v strednej a spodnej časti i bočných stien nie je poruchou.

Upozornenie!

Prípadné blikanie signalizačného svetla neznačí poruchu výrobku!

ULOŽENIE POTRAVÍN

Potraviny sa ukladajú na dno vnútornej skrine a na rošt, ktorý je umiestnený v strede. Vkladať a vyberať potraviny treba rýchle, aby zbytočne nevnikala vlhkosť do vnútra mrazničky a netvorila sa námraza. Doba skladovania mrazených potravín sa má riadiť údajmi určenými ich výrobcami.

Informatívna doba skladovania jednotlivých druhov potravín je uvedená na výplni dverí.

Číselný údaj znamená dobu skladovateľnosti v mesiacoch.

ZMRAZOVANIE POTRAVÍN

Zmrazovanie potravín je pomerne náročné a vyžaduje si značné znalosti o vplyvoch chladu na potraviny, chemických zmenách, stratách vody, o pôsobení mikroorganizmov a o príprave potravín pred zmrazovaním vôbec. Preto tým, ktorí sa chcú venovať domácemu zmrazovaniu, odporúčame prečítať si literatúru zaoberajúcu sa touto problematikou.

Potraviny na zmrazovanie musia byť dobrej kvality (u ovocia je dôležitý stupeň zrelosti). Pri zmrazovaní čerstvých potravín odporúčame postupovať takto:

Páčku prepínača prepnite do polohy ❄ — intenzívne mrazenie.

Potraviny vložte do polyetylénového vrečka a ponorením do vody vypustite vzduch, aby fólia prilnula k vloženým potravinám.

Vrečko uviažte, resp. ináč uzatvorte a suché vložte do mrazničky.

Teplotu mraziaceho priestoru udržiajte počas zmrazovania podľa možnosti na konštantnej hodnote, neprerušujte chod mrazničky, otváranie dverí obmedzte na minimum.

Po zmrazení potravín (čo je približne za 24 h — podľa množstva) vráťte páčku prepínača do polohy ✖.

VÝROBA KOCKOVÉHO ĽADU

Misku na ľad naplňte vodou a vložte na dno mraziaceho priestoru. Po dvoch až troch hodinách voda zamrzne.

OPIS MRAZNIČKY

1. Rošt
2. Magnetické tesnenie
3. Mriežka
4. Miska na ľad
5. Žltá signalka
6. Prepínač chodu
7. Rukoväť

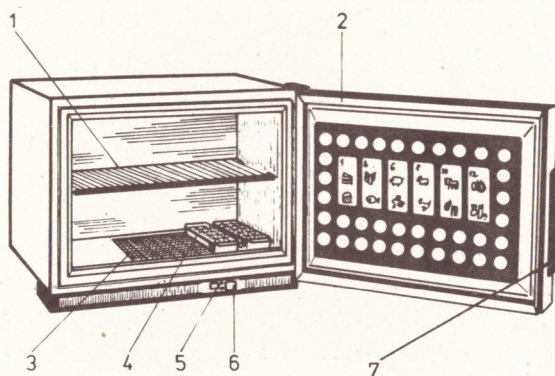

ČISTENIE, OŠETROVANIE A DOČASNÉ OdstAVENIE

Mrazničku treba vo vlastnom záujme udržiavať v najväčšej čistote. Týka sa to hlavne vkladáných potravín. Pri príležitostnom vyprázdnení obsahu mrazničky (spotreba zásob) je účelné mrazničku odmraziť. Odmrazuje sa takto: vypnite mrazničku zo siete vytiahnutím vidlice prívodnej šnúry zo zásuvky. Dvere mrazničky nechajte otvorené až do úplného roztopenia námrazy. Mraziaci priestor do sucha vyutierajte a na nejakú dobu nechajte vyvetrať.

Za normálnych okolností odporúčame mrazničku odmrazovať raz za 6—9 mesiacov.

Vonkajšiu skriňu môžete umyť vlažnou vodou a odporúčame ju občas natrieť pastou na nábytok.

Podľa prašnosti okolia drôtený kondenzátor na zadnej časti skrine občas očistite od prachu. Silne znečistený kondenzátor znižuje účinnosť chladiacej jednotky a zvyšuje i spotrebu elektrickej energie.

DÁVAJTE VŠAK POZOR, ABY STE NEPOŠKODILI MECHANICKY ŽIADNU ČASŤ CHLADIACEJ JEDNOTKY. TENTO ÚKON ROBTE VŽDY PRI VYTIAHNUTEJ VIDLICI PRÍVODNEJ ŠNÚRY ZO ZÁSUVKY.

Chladiaca jednotka vzhľadom na jej konštrukciu si nevyžaduje žiadne mazanie, prípadne inú údržbu.

Mrazničku môžete odstaviť z prevádzky na dlhší čas (napríklad počas dovolenky, v zimných mesiacoch a pod.). Po vytiahnutí vidlice prívodnej šnúry zo zásuvky a odmrazení celý vnútorný priestor, ako i príslušenstvo vyumývajte vlažnou vodou a do sucha vyutierajte. Dvere nechajte čiastočne pootvorené, aby sa umožnilo vetranie celého vnútorného priestoru. Týmto zabránite prípadnému vzniku zápachu po potuchnutí.

ZMENA PRAVÉHO OTVÁRANIA DVERÍ NA ĽAVÉ

Pri požiadavke opačného otvárania dverí postupujte podľa týchto pokynov:

- mrazničku položte na zadnú stenu
- demontujte signalizačný panel (11) s krytom svoriek (12) uvoľnením 7 skrutiek (13)
- po zložení signalizačného panelu, zložte skrutkovačom krytku spodného závesu (4)
- demontujte spodný záves (7b) odskrutkovaním dvoch skrutiek (5) s podložkami (6,8)
- po zložení dverí zložte skrutkovačom krytku (4) horného záveru (7a), odskrutkujte skrutky horného záveru (5) s podložkami (6)
- vytiahnite zátky (3)
- vymeňte vzájomne púzdra dverí (2) a zátky dverí (1)
- premontujte rukoväť dverí na opačnú stranu.

Zmontovanie vykonajte opačným spôsobom.

Po skončení montáže skontrolujte funkciu tesnenia. V prípade, že tesnenie zachytáva, alebo netesní, je potrebné dvere znova zložiť a púzdra dverí (2) s excentrickými otvormi pootočiť podľa potreby.

Po skončení úpravy postavte mrazničku, ale ju nezapínajte! Zapnúť ju môžete po 1—2 h, ktoré sú potrebné z funkčného dôvodu.

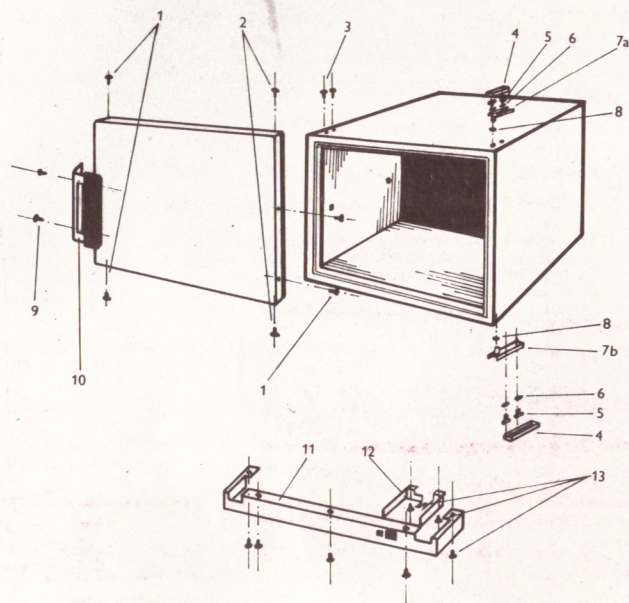

Poznámka: Funkciu tesnenia odskúšajte papierovým pásikom 50 mm širokým 0,08 mm hrubým (kancelársky papier), u ktorého pri vytahovaní musí byť citeľný odpor. Ďalej overte, či tesnenie nezapiera medzi závesmi.

PORUCHY A ICH ODSTRÁŇOVANIE

Pri jednoduchosti chladiacej jednotky mrazničky je pravdepodobnosť porúch minimálna. Ak sa predsa na mrazničke nejaká vyskytne, treba zistiť:

1. Či je prúd v zásuvke, do ktorej je výrobok pripojený (napr. pomocou stolového svietidla a pod.).
2. Či ochrana stále nevypína, pretože je nesprávne napätie v sieti, obmedzená cirkulácia vzduchu okolo kondenzátora, alebo je výrobok preťažený príliš teplým obsahom (vypínanie sa prejavuje ťuknutím od spínania kontaktov).
3. Ak sa mraznička pri prvom pokuse o uvedenie do prevádzky nerozbehne (tepelná nadprúdová ochrana automaticky vypína), odporúčame pokus znovu opakovať bez obavy, že sa chladiaca jednotka poškodí. Ak je porucha trvalého rázu, oznámte toto najbližšiemu opravárskemu podniku, pričom súčasne udajte: typ mrazničky, Vami pozorovanú chybu (napr.: nerozbieha sa, málo mrazí, vôbec nemrazí a pod.) a ako dlho mrazničku vlastníte.

Okrem nepatrných opráv na skrini, v nijakom prípade nezasahujte do funkčných častí mrazničky.

Neodborným zásahom môžete chybu ešte zhoršiť, alebo zásah do elektrických častí môže Vám zapríčiniť nebezpečný úraz.

V takýchto prípadoch strácate i nárok na záručnú opravu.

ROZMEROVÝ NÁČRTOK v mm.

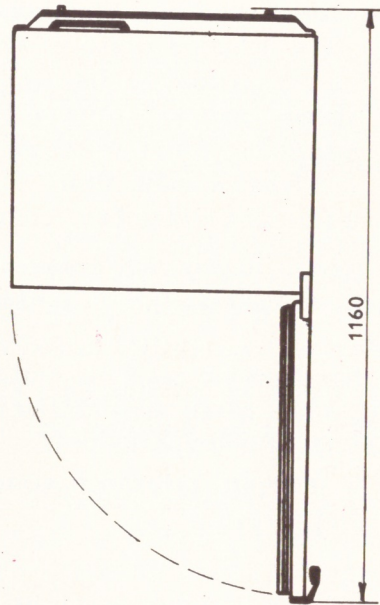
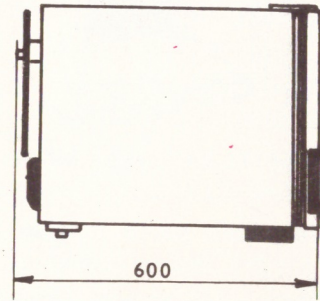
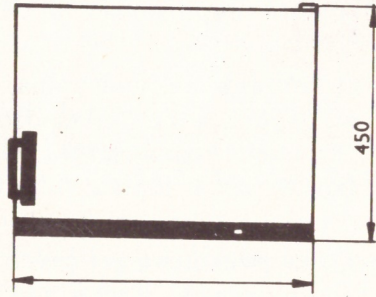

OSVEDČENIE O AKOSTI
A KOMPLETNOSTI VÝROBKU

Výrobok: Elektrická kompresorová mraznička
CALEX 50

Typ: M50.5/6015

Výrobné číslo: 015966

Pripojená na: 220 V ~ 50 Hz

Skúška na el. pevnosť: 1250 V, 5 s

Výrobok vyhovuje: ČSN 14 2700 a TPF 14-2162-83

Príslušenstvo:

Rošt	1 ks
Miska na ľad	2 ks
Mriežka výparníka	2 ks
Návod na obsluhu a udržiavanie	1 ks
Záručný list	1 ks

Zlaté Moravce, dňa

Kontroloval:

SURANY

01.11.20

Výrobca: CALEX, n. p. Zápotockého ul. 49, 953 36 Zlaté Moravce
Nadriadený orgán: STROJSMALT, generálne riaditeľstvo, ul. Červenej ar-
mády 4, 814 18 Bratislava
Vydali: Obchodno-technické služby, CALEX, n. p. Zlaté Moravce 9/85

CALEX, národný podnik, ZLATÉ MORAVCE

ZÁRUČNÝ LIST

na mrazničku do domácnosti M 50.5

Typ: M 50.5/6015

V. č. mrazničky	015 966
V. č. kompresora	754391

Vyplní predajňa (čitateľne strojom alebo perom).

Kupujúcemu bola mraznička predvedená — (vyskúšaná) — bol oboznámený s používaním výrobku	
Dátum predaja mrazničky	6. brázna 86
Presná adresa spotrebiteľa	
Dodaná predajňou	Pečiatka a podpis

Dôležité upozornenie!

V predajni obdržaný a potvrdený originál záručného listu si ponechá a dobre uschová majiteľ mrazničky.

Pri zneužití, strate záručného listu, nevyplnení dňa predaja, zaniká nárok na bezplatné záručné opravy.

V prípade poruchy volajte najbližší opravársky podnik MP, adresu ktorého udá príslušná predajňa mrazničiek.

Prečítajte si záručné podmienky na druhej strane!

Zápisy záručných opráv:

Dátum nahlás. opravy	Dátum vykonan. opravy	Doba čakania na opravu	Číslo mont. listu	Opis vykonanej práce (úkon)	Podpis opravára
29.7.86	29.9.86		0035140	opr. kómi.	JF

Záručný list predložte na požiadanie zástupcovi výrobného podniku

42 SEK 9 G.S

M 50.5

9300.

F. Blatník

REKTOVY

COTTVA DVA 492/14

0.5.5. 4332 33

Sq 433234

REKLAMACI POTREBY PRAR...
0015

DATUM:
PRODAVAC:
Pri reklamaci predložte tento paragon!

09-6010/1

OTK 13

8801 2-1

SMD 862/85

5. febru. 1986

PODMIENKY ZÁRUKY

- a) Výrobca poskytuje na mrazničku záruku v tom zmysle, že odstráni závady, ktoré zne-
možňujú riadnu funkciu v dôsledku väd materiálu a chybné práce pri dodržiavaní spô-
sobu používania v súlade s technickými podmienkami, príslušnými normami ČSN
a návodom.
- b) Výrobca poskytuje na kompresorovú mrazničku jednoročnú záruku. Navyše sa zaväzuje,
že po skončení záručnej doby bude počas ďalších štyroch rokov bezplatne opravovať
funkčné vady chladenia chlad. jednotky (okrem relé, ochrany a prívodnej šnúry), pričom
nebude účtovať ani vymenené náhradné diely. Za bezvadnosť opravy vykonanej po jed-
noročnej záruke zodpovedá výrobca v zmysle § 280 odst. I Obč. zákona po dobu troch
mesiacov. Táto povinnosť výrobcu sa vzťahuje len na mrazničky používané u súkrom-
ných vlastníkov.
- c) Právo zo záruky môže vlastník uplatniť v najbližšej opravovni MH, alebo v príslušnej
obchodnej organizácii (predajni, kde bola mraznička zakúpená).
- d) Bezplatná záručná oprava nemôže byť uplatňovaná, keď sa jedna o vady, ktoré boli spô-
sobené vlastníkom, inou osobou (preprava, závada v el. sieti alebo v inštalácii), neod-
vratnou udalosťou (živelná pohroma), pri nevyplnených predpísaných náležitostiach zá-
ručného listu, pri nespravnom, nedbalom alebo neodbornom zaobchádzaní s výrobkom,
pri nedovolennej manipulácii so záručným listom a pri vykonávaní zásahov neopravných
osobami.
- e) Opravársky podnik je zásadne povinný: 1. Vykonať opravu v lehote 14 dní od nahlä-
senia závady, najneskoršie však v lehote stanovenej príslušným národným výborom.
2. V príslušných rubrikách záručného listu potvrdiť dátum nahlásenia a trvania opravy.
- f) Ak sponzoruje vlastník mrazničky na tejto závadu, požiada písomne, doporučeným listom
alebo osobne oprav. podnik oprávnený k vykonávaniu záručných opráv o odstránenie
závady. Zástupca oprav. podniku zistí, ako k závade došlo a túto odstráni v lehote sta-
novenej v bode e), pokiaľ to povaha závady dovoľuje a pokiaľ vlastník mrazničky oprave-
nie umožní. Vlastník musí pri vykonaní záručnej opravy predložiť záručný list. Prevzatie
vykonanej opravy podpisuje vlastník mrazničky na príslušnom montážnom liste.
- g) Právo uplatniť nároky plynúce zo záruky má každý vlastník mrazničky, pokiaľ tak učíni
najneskoršie posledný deň záručnej lehoty počínajúc dňom predaja prvému vlastníkovi.
- h) Naklady spojené s vyslaním údržbára v prípade, že by neboli zistené žiadne závady
v zmysle poskytovanej záruky, znáša osoba, ktorá nárok v zmysle bodu f) písomne alebo
osobne uplatňovala.
- i) Predajňa je povinná mrazničku pred predajom rozbaliť, vyskúšať a až po vyskúšaní
odpredať.
- j) Mrazničku do chodu uvedie vlastník buď sám podľa návodu vloženého do mrazničky,
alebo montér opravárskeho podniku, ktorého si na svoj náklad zavolá.
- k) Záručná lehota sa predlžuje o dobu, po ktorú bola mraznička v záručnej oprave.
- l) O prípadnej výmene výrobku, alebo zrušení zmluvy platia príslušné ustanovenia zákona
č. 40/64 Zb.

Vráťte na adresu: CALEX, národný podnik, 953 39 Zlaté Moravce
CALEX, národný podnik, ZLATÉ MORAVCE

ZÁRUČNÝ LIST

na mrazničku do domácnosti M 50.5
Typ: M 50.5/6015

V. č. mrazničky	015966		
V. č. kompresora	754591		

Vyplní predajňa (čitateľne strojom alebo perom).

Kupujúcemu bola mraznička predvedená — (vyskúšaná) — bol oboznámený s používaním výrobku	
Dátum predaja mrazničky	6. február 86
Presná adresa spotrebiteľa	CONTACT POTREBA
Dodané predajňou	Pečiatka a podpis

Dôležité upozornenie!

V predajni obdržaný a potvrdený originál záručného listu si ponechá a dobre uschová
majiteľ mrazničky.

Vo Vašom vlastnom záujme odporúčame túto časť záručného listu (kópiu) oddeliť a vypl-
nenú, ako i potvrdenú predajňou odoslať doporučené na adresu výrobného podniku.

OTK 20

5. február 1986