

TATRAMAT
štátny podnik
POPRAĎ



nositeľ
RADU PRÁCE

tatramat

245.2

246V

247V

automatické
bubnové
práčky

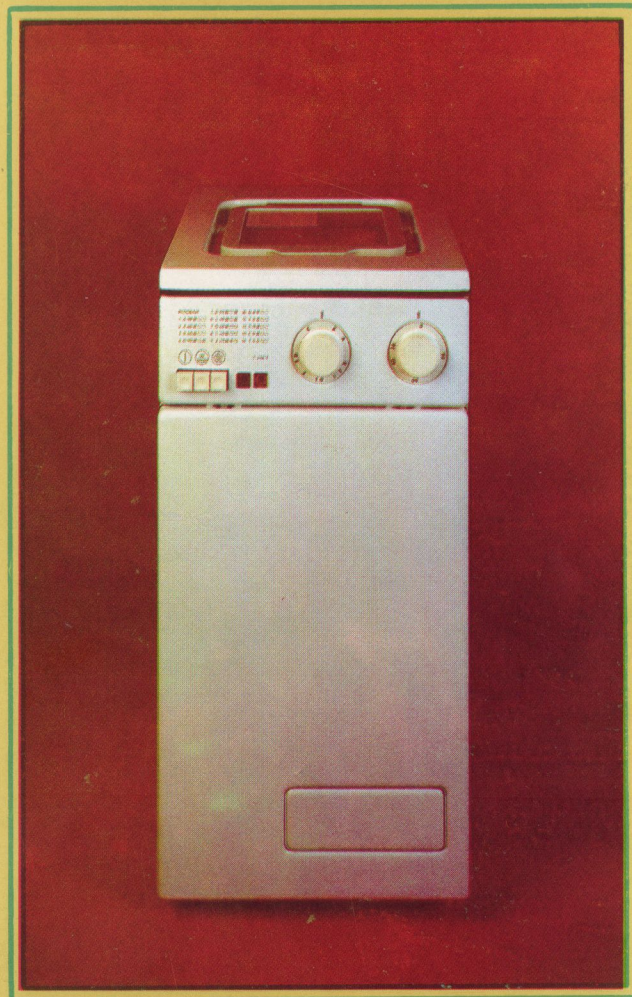

**NÁVOD
NA OBSLUHU**

tatramat

245.2

246V

247V

TECHNICKÉ ÚDAJE

	T 245.2	T 246 V	T 247 V
Maximálna náplň suchej bielizne	... 4 kg	... 4,5 kg	... 4,5 kg
Počet programov :			
- základných	... 9	... 9	... 9
- doplnkových	... 5	... 5	... 5
- energeticky úsporných	... 5	... 5	... 5
Možnosť pripojenia na teplú vodu	... nie	... áno	... nie
Povolená teplota napúšťanej vody	... do 25°C	... do 60°C	... do 25°C
Dávkovanie pracích prostriedkov			
- pre predpranie	 priamo do nádrže na bubon	
- pre pranie	 do násypky	
Otáčky bubna			
- pri praní	 55 min ⁻¹	
- pri odstreďovaní	 330 min ⁻¹	
Napätie	 220 V/ 50 Hz	
Maximálny príkon práčky	 2 300 W	
Príkon ohrievacieho telesa	 2 000 W	
Požadované istenie zásuvkového obvodu	 16 A	
Povolený tlak vo vodovodnom potrubí	 0,05 - 0,6 MPa (t.j. 0,5 - 6 kpcm ⁻²)	
Spotreba pri programe č.1 (Biele s predpraním)			
- elektrickej energie	 cca 3 kWh	
- vody	 cca 100 litrov	
Hlavné rozmery			
- výška	 825 mm	
- šírka	 420 mm	
- hĺbka	 620 mm	
Hmotnosť	 80 kg	

SCHÉMA PRINCÍPU TATRAMAT 245.2

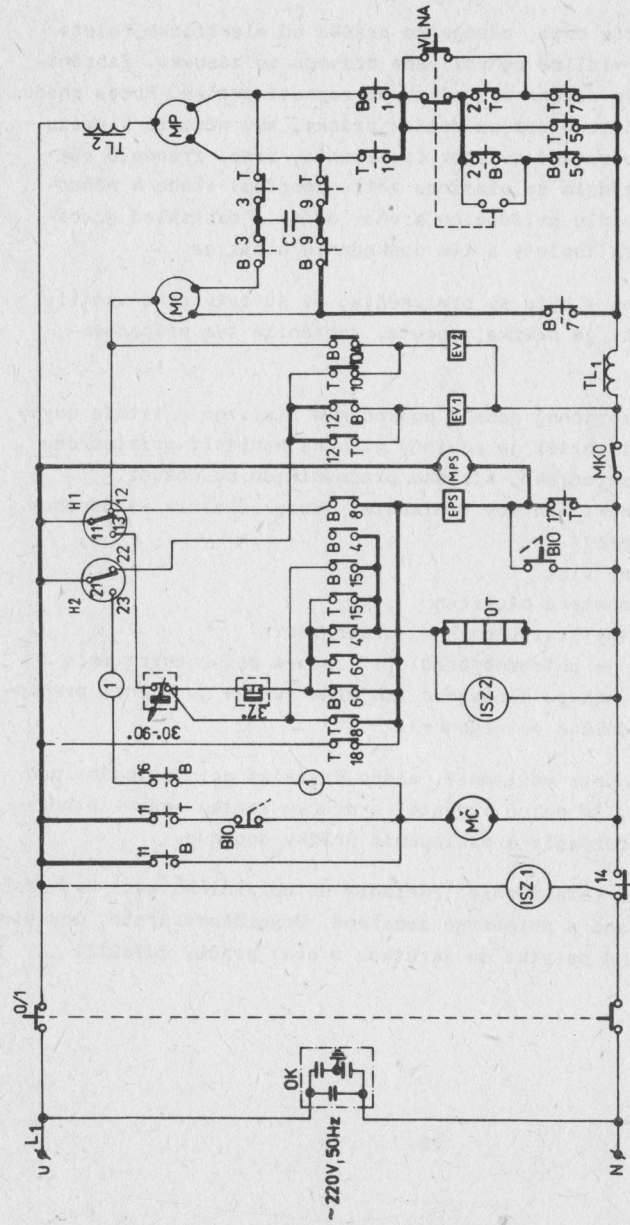

- OK - ODRUŠOVACÍ KONDENZÁTOR
- 0/1 - HLAVNÝ VYPÍNAČ
- ISZ 1 - INDIKAČNÝ SVETELNÝ ZDROJ (CHOD)
- ISZ 2 - INDIKAČNÝ SVETELNÝ ZDROJ (OHREV)
- MČ - MOTORČEK ČERPADLA
- 37 - BIMETALICKÝ REGULÁTOR TEPLoty
- 30-90 - KAPILÁRNÝ REGULÁTOR TEPLoty

- H1, H2 - HLADINOVÝ SPÍNAČ
- EPS - ELEKTROMAGNET. PROGRAM. SPÍNAČ
- MPS - MOTORČEK PROGRAMOVÉHO SPÍNAČA
- C - KONDENZÁTOR
- MKO - MALÝ KONCOVÝ OVLÁDAČ
- BIO - TLAČIDLOVÝ SPÍNAČ „BIO“
- OT - OHRIEVACIE TELESO

- MP - MOTOR PRANIA
- MO - MOTOR ODSTRÉDOVANIA
- EV1, EV2 - ELEKTROMAGNETICKÝ VENTIL
- TL1, TL2 - TLMIVKA
- VLNA - TLAČIDLOVÝ SPÍNAČ „VLNA“
- ① - PLATÍ LEN PRE PRÁCKY S CYK-
LICKÝM OCHLADZOVANÍM PRACIE -
HQ, ROZTŮKU, PŘEPOJ 8 - 18
MOŽE BYŤ VYNECHANÝ

DEMONTÁŽ PREPRAVNEJ POISTKY

Motor práčky je pri preprave pevne upevnený k základnému rámu práčky. Pred prvým použitím práčky je ho potrebné uvoľniť nasledovným spôsobom:

BEZPLATNÁ PREDVÁDZACIA SLUŽBA

Automatické práčky z dôvodu špecifických nárokov na inštaláciu nie je možné pri predaji predviesť vo funkčnom stave. **VYUŽITE** preto ponuku obchodnej organizácie na poskytnutie **bezplatného** napojenia práčky špecializovanou servisnou organizáciou na Vami vopred pripravenú elektrickú a vodovodnú inštaláciu a kanalizačný systém vrátane praktického predvedenia spôsobu obsluhy a údržby práčky.

Predvádzaciu službu nemusíte využiť. Záručný list Vám hneď pri predaji potvrdí predajňa a pokiaľ v stanovenej lehote písomne nepožiadate najbližšie servisné stredisko o zapojenie a predvedenie výrobku, začína Vám záručná doba plynúť od dňa zakúpenia práčky.

V prípade predvedenia výrobku servisnou organizáciou začína záručná doba plynúť až od dňa predvedenia - podľa záznamu servisného pracovníka v záručnom liste. Podmienky a termíny predvedenia výrobku a povinnosti predvádzajúceho servisného pracovníka sú uvedené v záručnom liste.

Pracovníci predajne sú povinní Vás pri predaji poučiť o obsluhu a údržbe práčky, skontrolovať s Vami úplnosť a nepoškodenosť výrobku a jeho príslušenstva. Reklamácie tohto druhu po odvezení práčky z predajne nebudú uznávané.

Práčku sklopíme smerom dozadu, vyskrutkujeme skrutku M 8, čím sa uvoľní uhlová prepravná poistka, ktorá spája motor so základným rámom práčky.

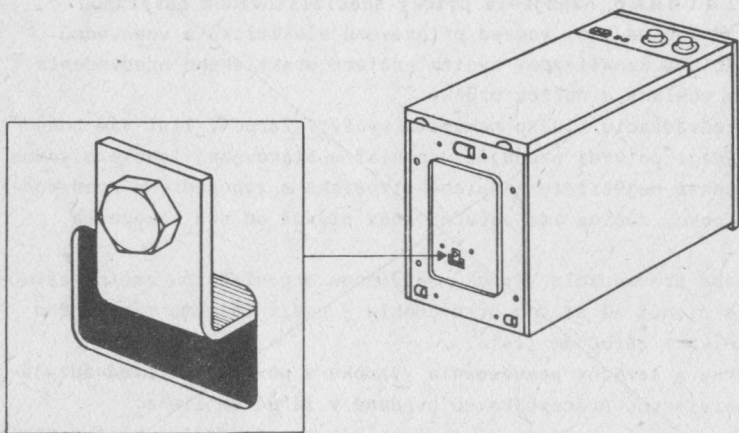

PRIPOJENIE NA ELEKTRICKÚ SIŤ

Práčku je prípustné pripojiť len na jednofázový elektrický rozvod s napätím 220 V, 50 Hz, ktorého inštalácia zodpovedá platným ČSN a elektrotechnickým predpisom.

Zásuvka musí mať ochranný kontakt a musí byť pripojená na samostatný obvod istený 16 A poistkou. Neodporúčame práčku pripájať na dvojjzásuvku. Pred prvým zapojením práčky skontrolujte, či na zásuvke je uvedený údaj dovolenej prúdovej záťaže 10-16 A/250 V. V opačnom prípade ju nahraďte novou zásuvkou.

V prípade pochybnosti o vyhovujúcom stave elektroinštalácie

2. Nikdy nezverujte obsluhu práčky deťom !

3. Ak máte v byte deti, odpájajte práčku od elektrickej siete vyťahnutím vidlice pohyblivého prívodu zo zásuvky. Zabráňte tým možným úrazom pri náhodnom zapnutí práčky. Počas chodu práčky zabráňte prístupu detí k práčke, aby nedošlo k úrazu pri náhlom otvorení dvierok (popálenie, resp. zranenie rúk bubnom otáčajúcim sa vlastnou zotrvačnosťou) alebo k náhodnému prestaveniu ovládacích prvkov deťmi - napríklad gombíka regulátora teploty a tým poškodeniu bielizne.

4. Pred odchodom z bytu sa presvedčte, či sú zatvorené ventily vodovodu a či je práčka vypnutá. Zabráňte tým prípadným škodám.

5. Ak dôjde v záručnej dobe k poškodeniu bielizne z titulu chyby práčky, spotrebiteľ je povinný poruchu nahlásiť príslušnému servisnému stredisku, ktorého pracovník chybu posúdi.

Pri uplatnení náhrady vzniknutej škody zákazník výrobnému podniku predloží:

- záručný list
- znehodnotenú bielizeň
- montážny list servisnej organizácie

Súčasne je potrebné predložiť zoznam poškodených vecí a dátum ich nákupu a údaje o ich cene (ak je to možné, predložiť i pokladničné potvrdenky).

6. Ak práčku chcete uskladniť, alebo prevážať pri teplotách pod bodom mrazu, je nutné vypustiť z práčky všetku vodu - otvorením filtra čerpadla a naklopením práčky dopredu.

7. Pri preprave (sťahovanie, zaslanie do opravovne) musí byť práčka zablokovaná a primerane zabalená. Odporúčame preto, aby ste si prepravnú poistku so skrutkou a obal práčky odložili.

nostného spínača neobnovila, je nutné zavolať opravára.

- práčka nenapúšťa vodu - presvedčte sa

- či je otvorený vodovodný ventil a či nie je prerušená dodávka vody
- či sú zavreté dvierka práčky
- či nie je potrebné vyčistiť sitko ventila

- práčka nevyčerpáva vodu - presvedčte sa

- či nie je zalomená výtoková hadica
- či nie je potrebné vyčistiť filter čerpadla
- či nie je zablokovaná vrtuľka čerpadla - skontrolujte, či sa vrtuľka voľne otáča
- či nie je upchatá výtoková hadica, resp. hadica medzi čerpadlom a nádržou práčky (silným fúknutím do výtokovej hadice - filter čerpadla musí byť pri tom zavretý)

- pod práčkou je voda

presvedčte sa, či voda nevyteká:

- okolo spojov alebo priamo z prívodovej, resp. výtokovej hadice
- z filtra čerpadla - ak áno, filter dotiahnite, resp. skontrolujte stav tesnenia filtra

DÔLEŽITÉ UPOZORNENIE !

1. Nenechávajte práčku v chode bez Vašej prítomnosti v byte. Práčka je síce vybavená celým radom bezpečnostných zariadení (napríklad ohrievacie teleso sa zapína až po dosiahnutí predpísanej minimálnej hladiny vody v nádrži, elektromotor je vybavený tepelným ističom a pod.), nemôžete však od práčky žiadať, aby sa vysporiadala aj s havarijnými stavmi (prasknutie prívodovej hadice, upchaté umývadlo, spadnutá výtoková hadica, porucha v práčke).

bytu odporúčame dať ju skontrolovať odbornému elektroinštalačnému podniku.

Práčka sa dodáva s pohyblivým prívodom dĺžky 2500 mm ukončeným vidlicou. Na jeho prípadné predĺženie použijete výhradne predĺžovaciu šnúru zhotovenú podľa ČSN vo vyhotovení CYSY alebo CGLG s prierezom vodičov minimálne 3 x 1 mm². Pohyblivý prívod musí byť uložený voľne

V sieťach s napätím 120 V sa nesmie používať autotransformátor k prevodu napätia na 220 V.

UPOZORNENIE:

Automatické práčky sa môžu inštalovať a používať v pracovniach a kúpeľniach len za predpokladu dodržiavania ustanovení ČSN 37 5215 a ďalších bezpečnostných predpisov:

1. Všetky kovové časti, s ktorými sa obsluhujúca osoba môže dostať do styku, musia byť vzájomne prepojené a spojené s ochranným kontaktom zásuvky.
2. Elektrická inštalácia v kúpeľniach a pracovniach musí byť urobená organizáciou oprávnenou vykonávať inštaláciu, opravy a údržbu elektrických zariadení a sietí.
3. Na podlahe pod práčkou nesmie stáť, resp. pretekať voda.

NAPOJENIE NA VODU

- Tatramat 245.2, Tatramat 247 V

Práčku pripájajte len na rozvod studenej vody, a to na výtokový vodovodný ventil so závitom G 3/4" - napr. T 214, resp. T 215, výrobky SAM Myjava.

Pripojenie práčky na vodovodnú sieť sa musí urobiť tak, aby v žiadnom prípade nedošlo k znečisteniu alebo ohriatiu pitnej vody

vo vodovodnom potrubí. Z toho dôvodu nie je dovolené pripojenie práčky na zmiešavaciu batériu.

Práčka sa na vodovodný ventil pripája pomocou gumenej hadice, ukončenej maticami so závitom G 3/4". Do matíc hadice vložte priložené tesnenia a naskrutkujte ich na vodovodný ventil a na elektromagnetický ventil, umiestnený v hornej časti zadnej steny práčky.

Aby hadica nebola vystavená neustálemu tlaku z vodovodného potrubia, odporúčame vodovodný ventil otvoriť len počas prania. Prívodová hadica sa dodáva v dĺžke 2000 mm.

- Tatramat 246 V

Práčka sa pripája na vodovodný rozvod s výtokovými vodovodnými ventilami so závitom G 3/4" pre pripojenie hadíc z práčky napr. ventily T 214, T 215, resp. súprava ventilov T 215 S, výrobky SAM Myjava.

Práčka musí byť na vodovodnú sieť pripojená tak, aby v žiadnom prípade nemohlo dôjsť k znečisteniu, resp. ohriatiu pitnej vody vo vodovodnom potrubí. Z toho dôvodu musia byť vodovodné ventily vybavené ochranou proti spätnému nasatiu. Ventily T 214 a T 215 túto požiadavku spĺňajú. Pri použití ventilov bez ochrany proti spätnému nasatiu by v prípade, že v teplovodnom potrubí je vyšší tlak ako v studenodnom potrubí, mohlo dôjsť k prenikaniu teplej vody do rozvodu studenej pitnej vody, čo je neprípustné.

Práčka sa k vodovodnej sieti pripája pomocou 2 gumených hadíc ukončených maticami so závitom G 3/4". Do matíc vložte priložené tesnenia a naskrutkujte ich na vodovodné ventily (pre teplú a pre studenú vodu) a na elektromagnetické ventily umiestnené na zadnej stene práčky (obr. **A**). Hadicu s teplou vodou napojte na ventil v prostriedku a hadicu so studenou vodou na ventil na pravom okraji zadnej steny práčky. Pre správnu funkciu práčky je nutné, aby práčka bola na vodovodnú inštaláciu pripojená obidvoma hadicami.

Teplota privádzanej vody nesmie byť vyššia ako 60⁰ C. V ústredných rozvodoch je to zaručené (podľa ČSN 83 0616 teplota teplej úžitkovej vody nesmie prekročiť 60⁰ C). Pri individuálnej výrobe teplej vody (elektrické a plynové ohrievače vody, ústredné kúrenie) **je nutné zabezpečiť neprekročenie teploty 60⁰ C prestavením regulátorov v týchto zariadeniach.**

V prípade, že nemáte vhodný zdroj teplej vody, pripojte obe

spojov a ochranného spojenia (zemnenia) ako i tesnosti a neporušenosti spojovacích hadíc a tesnení vo vnútri práčky.

PREHĽAD NAJČASTEJŠÍCH PORÚCH, KTORÉ SI MÔŽETE ODSTRÁNIŤ SAMI

Mnohokrát sa stane, že práčka nefunguje, pritom príčinou nemusí byť samotná práčka, resp. sa jedná o jednoduchú závalu práčky, ktorú dokážete odstrániť, alebo aspoň identifikovať.

? Čo robiť keď ...

- práčka nejde

napriek tomu, že je správne pripojená na elektrickú sieť a je zapnutá tlačidlom **0-I**

- ak nesvieti žltá signálka, presvedčte sa

- či je v zásuvke prúd - napr. stolnou lampou

- či nie je poškodený pohyblivý prívod - šnúra práčky

- ak signálka svieti, presvedčte sa

- či gombík programového spínača nie je vplyvom nepresného nastavenia v kroku STOP - skúste pootočiť gombík o jeden krok v smere hodinových ručičiek

- či sú správne zavreté dvierka práčky a či funguje bezpečnostný spínač dvierok - pri zatváraní dvierok musí sa ozvať výrazné šľuknutie. Ak sa neozve, práčku vypnite a odpojte od elektrickej siete, otvorte dvierka a skrutkovačom niekoľkokrát zatlačte na drôtené kovové tiahlo, ktoré vyúsťuje medzi výstupkami na ľavej strane závesu dvierok. V niektorých prípadoch sa totiž tiahlo vplyvom vniknutia cudzieho predmetu, resp. stvrdnutím pracieho prostriedku zasekne, čím neplní svoju funkciu. Potom znovu skontrolujte jeho funkciu pri zatváraní dvierok. Ak sa po tomto zásahu činnosť bezpeč-

práčky. Zasiela ju na dobierku zasielkový obchodný dom MAGNET a predávajú ju vybrané predajne Domácich potrieb.

DOPORUČENÉ TERMÍNY A ROZSAH PREVENTÍVNYCH PREHLIADOK

- **Po každom praní**
- presvedčte sa, či z práčky, resp. prívodovej a výtokovej hadice nepresakuje, resp. nevyteká voda.
- **Po každých 6 mesiacoch**
- skontrolujte, či nie je mechanicky poškodený, resp. popraskaný povrch prívodovej hadice, ak áno, je nutné nahradiť ju novou hadicou.
- skontrolujte neporušenosť výtokovej hadice
- vyčistite filter čerpadla, presvedčte sa cez otvor v skrini čerpadla či na vrtuľke nie sú namotané nitky a iné vlákna, skontrolujte či nie je popraskané alebo ináč poškodené tesnenie filtra
- skontrolujte, či nie je potrebné vyčistiť sitko napúšťacích ventilov práčky a či toto nie je poškodené. Cez poškodené sitko sa môže dostať do funkčnej časti ventilu zrnko piesku a spôsobiť trvalé prepúšťanie vody do práčky
- skontrolujte, či sa všetky kolieska práčky voľne otáčajú, či nie sú nadmerne opotrebované a či nie sú uvoľnené upevňovacie skrutky
- skontrolujte, či pod práčkou nie je poškodená podlaha - napr od koliesok práčky, čo môže spôsobovať nestabilitu práčky a tým i nežiadúcu zmenu jej polohy počas odstreďovania
- skontrolujte neporušenosť prívodovej šnúry a jej vidlice a zásuvky
- **Po každých 3 až 4 rokoch**
- dajte si urobiť preventívnu prehliadku práčky odbornou servisnou organizáciou - najmä s dôrazom na kontrolu elektrických

prívodové hadice pomocou spojovacieho kusa k jednému vodovodnému ventilu so studenou vodou. (obr. B)

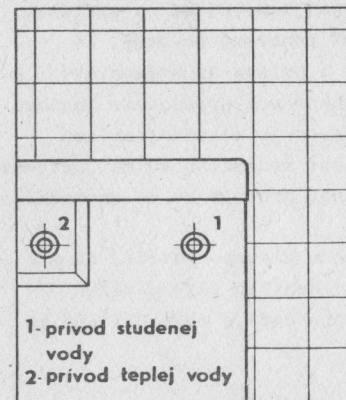

obr. A

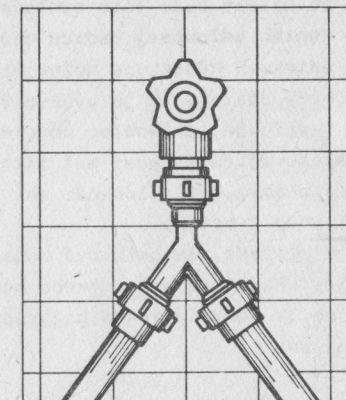

obr. B

Aby prívodové hadice neboli vystavené neustálemu tlaku z vodovodného potrubia, odporúčame vodovodné ventily otvoriť len počas prania.

V prípade, že ste nútení častejšie odpájať práčku od vodovodnej siete, doporučujeme prívodové hadice odpájať len od vodovodných ventilov. Zabráňte tým prípadnému poškodeniu závitov na ventiloch práčky.

Prívodové hadice sa dodávajú v dĺžke 2000 mm. Vo vybraných predajniach Domácich potrieb si môžete zakúpiť i dlhšie hadice - až do dĺžky 3500 mm.

ODTOK VODY

Odtokovú hadicu umiestnite do ľubovoľného odtoku (umývadlo, vylevka, vaňa a pod.) tak, aby jej koniec bol vo výške minimálne 550 mm, najviac však 1000 mm od podlahy.

Voľný koniec hadice **upevnite** v blízkosti odtoku tak, aby nemohol spadnúť na podlahu, pretože ak sa tak stane počas pracovného cyklu, nielenže vytečie celý obsah nádrže, ale pri ďalšom napúšťaní vody do práčky bude táto sústava vytekať samospádom na podlahu.

Koniec odtokovej hadice nesmie byť ponorený do vody.

Odtokovú hadicu je možné pripojiť i priamo na umývadlový zápachový uzáver, ak je vybavený nátrubkom pre pripojenie hadice.

V prípade, že koniec odtokovej hadice je zavedený priamo do odpadovej rúry, musí mať táto svetlosť minimálne 40 mm. Odtoková hadica nesmie byť zalomená, ani stlačená, pretože by to znemožnilo odtok vody z práčky.

V prípade, že odtoková hadica svojou dĺžkou nestačí, dá sa predĺžiť nadstavcom rovnakého priemeru, najviac však o dĺžku 1500 mm. V tomto prípade najvyššia poloha hadice môže byť 600 mm od podlahy.

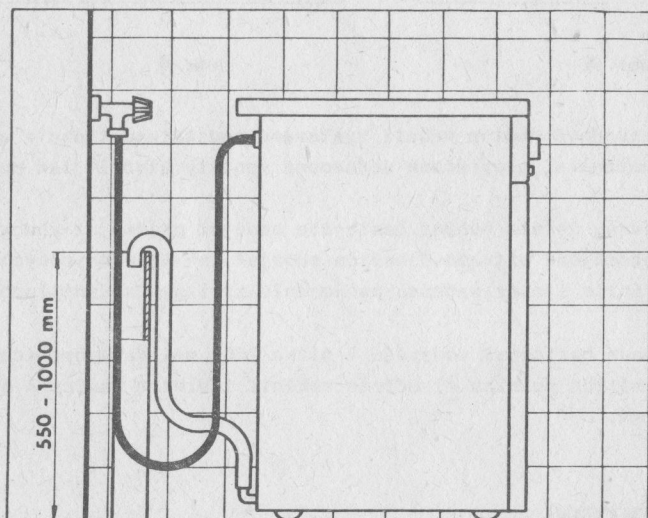

nej oprave.

Predmety spadnuté do nádrže sa dajú vybrať cez otvory v plášti bubna, ktoré sú zakryté vyberateľným rebrom z plastu. Rebro sa demontuje nasledovným spôsobom:

1. Práčku odpojte od elektrickej siete.
2. Bubon otočte tak, aby odoberateľné rebro bolo hore.
3. Cez otvor v plášti bubna zatlačte plechovú príchytку rebra a súčasne posuňte rebro asi o 5 mm doľava. Pri ďalšom posúvaní by rebro spadlo do bubna, čím by mohlo dôjsť k jeho poškodeniu.
4. Otočte bubon dvierkami hore, dvierka otvorte a ďalším posunutím rebra doľava sa toto z plášťa bubna úplne uvoľní.

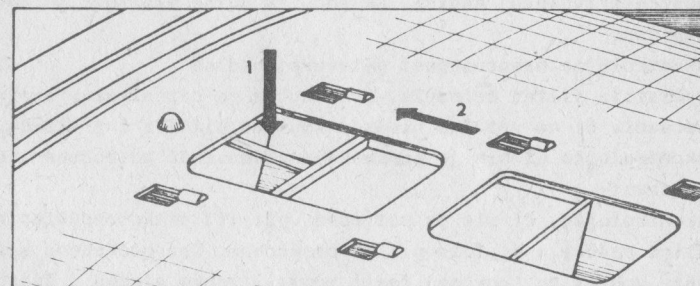

Rebro namontujte tak, že výstupky rebra vložte do rozšírenej časti otvorov v plášti bubna (príchytka rebra je na ľavej strane rebra a) a rebro posúvajte doprava dovtedy, kým sa nezvo zreteľné zaskočenie hlavičky príchytky rebra do otvoru v plášti bubna. Pre istotu sa presvedčte, či hlavička príchytky rebra úplne zaskočila do otvoru a či všetkých 6 výstupkov rebra je zasunutých do plášťa bubna.

Aby ste predišli spadnutiu resp. vhodeniu drobných predmetov do nádrže práčky (napr. deťmi) v čase, keď sú dvierka práčky kvôli vetraniu otvorené, doporučujeme Vám kúpiť si špeciálnu plastovú mriežku, ktorá sa vloží do vkladacieho otvoru v hornej stene

suňte späť do ventilu.

MAZANIE KOLIESOK PRÁČKY

V prípade, že Vám kolieska práčky "pískajú", naklopte práčku na zadnú stenu a čapy koliesok namažte vhodnou vazelínou - napr. určenou na bicykle.

ZAISTENIE TRVANLIVOSTI POVRCHOVEJ ÚPRAVY PRÁČKY

Najviac exponované dielce práčky sú chránené účinnou povrchovou úpravou - smaltovaním. Agresivita súčasných pracích prostriedkov je taká vysoká, že sú schopné pri trvalom pôsobení narušiť aj túto povrchovú úpravu. V záujme zachovania vysokej trvanlivosti povrchovej úpravy je potrebné dodržiavať nasledovné pokyny:

- po skončení prania umyte povrch práčky od zvyškov pracích prostriedkov a prípadnej peny a to aj na okrajoch hornej dosky zasahujúcej dovnútra práčky - najmä v blízkosti náস্যpy pracích prostriedkov. Potom umyté plochy utrite dosucha.
- po skončení prania nechávajte čo najdlhšie otvorené dvierka, aby sa presušil vnútorný priestor práčky.
- pre odstraňovanie kotolného kameňa nepoužívajte rozpúšťacie prostriedky na báze kyselín.

VYBERANIE PREDMETOV SPADNUTÝCH DO NÁDRŽE

I pri najväčšej opatrnosti sa stane, že Vám do nádrže bubna spadne nejaký predmet alebo drobná bielizeň. V takom prípade je potrebné spadnuté veci ihneď vybrať, aby sa predišlo pomerne prác-

ODVOD PARY

V hornej časti zadnej steny vyúsťuje gumená hadica, ktorej úlohou je odvádzať paru z nádrže práčky a v havarijných prípadoch (zlyhanie hladinového spínača, resp. porucha napúšťacieho ventilu práčky) odviešť vodu von z práčky bez nebezpečia jej styku s elektročasťami práčky, ktoré sú pod elektrickým napätím.

Pod hadicu podložte nádobu, alebo hadicu natočte nad vaňu a pod. Hadicu v žiadnom prípade nezapchávajte a jej voľný koniec nesmie byť ponorený vo vode.

OTVÁRANIE DVIEROK PRÁČKY

Dvierka práčky je možné otvoriť v ľubovoľnej časti pracieho cyklu. Otvárajte ich však až po vypnutí práčky hlavným vypínačom (tlačidlom 0-I) a po úplnom zastavení sa bubna. Pri otvorení dvierok bezpečnostný spínač siete vypne pohon bubna, no i tak Vám hrozí postriekanie vodou, resp. horúcim pracím roztokom, prípadne i poranenie spôsobené bubnom otáčajúcim sa vlastnou zotrvačnosťou.

Po zavretí dvierok a zapnutí práčky prací cyklus pokračuje ďalej podľa nastaveného programu.

OTVÁRANIE A ZATVÁRANIE DVIEROK BUBNA

- Tatramat 245.2

Dvierka bubna sa otvárajú zatlačením na prelis plastovej záklopky dvierok, čím sa nos záklopky vysunie z otvoru a dvierka je možné posunutím dozadu otvoriť.

Pri zatváraní dvierok dbajte na to, aby nos záklopky bezpečne zaskočil do otvoru v dvierkach. Pri nesprávne zavretých dvierkach sa môže bielizeň dostať medzi nádrž a bubon a spôsobiť tak vážne poškodenie práčky, ktoré nespadá do záručných opráv.

- Tatramat 246 V, Tatramat 247 V

Dvierka bubna sa otvárajú miernym zatlačením na rukoväť dvierok a súčasným stlačením poistky dvierok, čím sa táto uvoľní z osky zámku dvierok. Odklopením rukoväte smerom hore sa záchytný hák vysunie z príchytka a dvierka je možné vyklopením smerom k sebe otvoriť.

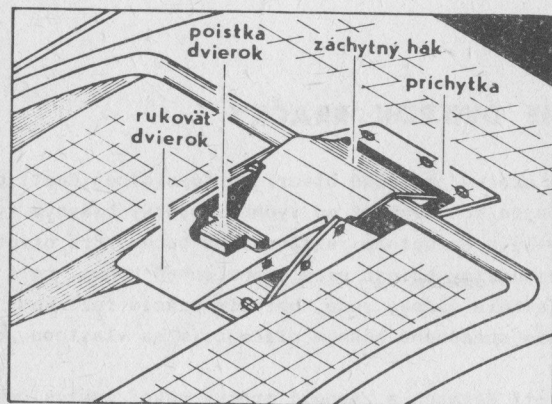

Dvierka sa zatvárajú tak, že záchytný hák zasuniete do príchytky, jednou rukou ho pridržíte v tejto polohe a druhou rukou pritlačíte rukoväť smerom k dvierkam tak, aby **poistka bezpečne zaskočila za osku zámku. Potiahnutím za rukoväť sa presvedčíte, či sú dvierka spoľahlivo uzavreté.** Nesprávne zavreté dvierka môžu zapríčiniť vážne poškodenie práčky, pričom odstraňovanie zavad spôsobených nezavretými dvierkami nespadá do záručných opráv. **Nenechávajte preto nikdy dvierka bubna otvorené - zabránite tým prípadným škodám pri náhodnom zapnutí práčky.**

2. Vypustite vodu z odtokovej hadice tak, že ju skloníte na dobre nasiakavú handru na podlahe.
3. Odklopte kryt filtra (zatlačením na jeho ľavý okraj) umiestnený v pravom spodnom rohu prednej steny.
4. Pod filter čerpadla vložte dobre nasiakavú handru. Vyberte filter tým, že pootočíte jeho rukoväť o cca 1 otáčku proti smeru otáčania sa hodinových ručičiek a vytiahnite ho z telesa čerpadla.
5. Z telesa čerpadla a filtra vyberte cudzie predmety, filter zasuňte na doraz späť do telesa čerpadla a otočením rukoväte v smere otáčania sa hodinových ručičiek (za stáleho tlačenia filtra smerom do čerpadla) filter dotiahnite. Presvedčte sa, či je filter voči telesu čerpadla dobre utesnený - potiahnutím za rukoväť smerom von z práčky.

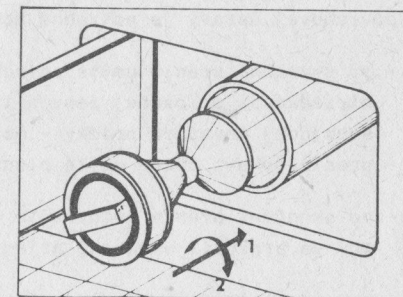
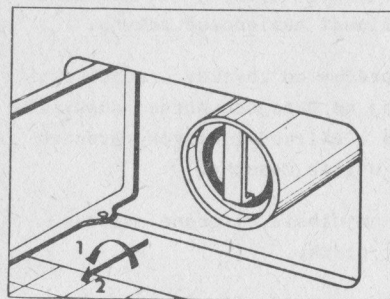

ČISTENIE SITKA NAPŮŠŤACÍCH VENTILOV

Pri zistení pomalého napúšťania vody do práčky (aj pri dostatočnom tlaku vo vodovodnom potrubí) je potrebné skontrolovať, či nie je potrebné vyčistiť sitko v napúšťacích ventiloch práčky. Sitko je prístupné po odskrutkovaní prívodovej hadice z ventilu. V prípade, že je znečistené, vytiahnite ho plochými kombinovanými kliešťami, umyte ho pod tečúcou vodou a na-

spejeté i k zníženiu znečistenia odpadových vôd od nevyužitých pracích prostriedkov.

2. Predávkovaním pracích prostriedkov nezvýšite účinnosť prania, ale naopak, pri nadmernom penení vplyvom predávkovania textílie plávajú v pene, čím sa výrazne znižuje účinnosť prania.
3. Pri veľmi mäkkej vode je možné dávkovanie pracích prostriedkov znížiť až o 1/3.
4. Keď zistíte, že sa pri praní vytvorilo veľké množstvo peny, možno penenie obmedziť nasypaním primeraného množstva mletého mydla do práčky.
5. Niektoré drahšie druhy pracích prostriedkov napr. TITAN, JUWEL obsahujú špeciálne prísady, ktoré sú účinné len pri určitých teplotách - napr. bieliaci účinok vzniká len pri teplotách nad 70° C, JUWEL má navyše enzymatickú zložku aktívnu pri dlhodobom praní pri teplotách do 60° C (pri BIO-programoch). Preto ich používajte len v programoch, kde sa ich účinok môže prejavíť. U ostatných programov postačí použiť bežné, a tým i lacnejšie pracie prostriedky - TIX, PALMEX, MERKÚR a pod.

ÚDRŽBA PRÁČKY

ČISTENIE FILTRA ČERPADLA

Práčka je vybavená tzv. samočistiacim filtrom, ktorý zachytáva len predmety, ktoré by mohli zablokovať vrtuľku čerpadla. Preto ho je potrebné vyčistiť len raz za 6 mesiacov alebo po zistení pomalého odčerpávania vody (za podmienky, že nie je pritlačená alebo do ostrého uhla prehnutá odtoková hadica práčky).

Postup pri čistení filtra:

1. Presvedčte sa, či je z práčky vyčerpaná voda a práčku odpojte od elektrickej siete.

OVĽADACIE PRVKY PRÁČKY

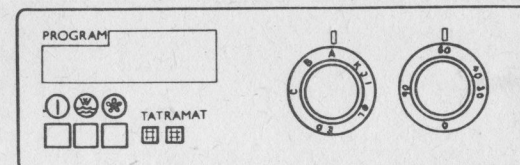

Na ovládacom paneli práčky sú umiestnené nasledovné ovládacie a signalizačné prvky (zľava doprava):

- tlačidlový spínač s tromi tlačidlami (hlavný vypínač 0-I, vlna W, BIO)
- svetelné signálky - žltá a červená
- gombík programového spínača
- gombík regulátora teploty

PROGRAMOVÝ SPÍNAČ

Programový spínač riadi automatický chod práčky. Žvolený program sa nastavuje pootočením gombíka programového spínača do takej polohy, aby sa predpísaný index (písmeno) kryl so značkou na paneli.

POZOR !

Gombíkom otáčajte výhradne v smere otáčania sa hodinových ručičiek, v opačnom prípade hrozí zničenie gombíka, resp. vážne poškodenie programového spínača.

REGULÁTOR TEPLoty

Regulátor teploty umožňuje nastavenie požadovanej teploty prania v rozsahu 30-90° C. Zvolená teplota sa nastavuje pootočením gombíka do takej polohy, aby sa číslo s údajom teploty na gombíku krylo so značkou na paneli.

Teplota predprania je pevne nastavená na cca 37° C.

TLAČIDLOVÝ SPÍNAČ

(zľava doprava)

- 0 - I hlavný vypínač práčky

Slúži na zapnutie, resp. vypnutie práčky. Práčka je zapnutá pri zatlačení tlačidla, vypína sa opätovným stlačením zapnutého tlačidla, čím sa toto vracia do východzej - nulovej polohy.

Dovoľuje zastaviť chod práčky v ktorejkoľvek časti pracieho cyklu. Po opätovnom zapnutí pokračuje prací cyklus podľa nastaveného programu.

- W - vlna

Zapína sa len pri praní vlny. Jeho zapnutím sa zníži intenzita mechanického pôsobenia na pranú bielizeň tým, že sa predĺžia prestávky medzi otáčaním sa bubna. Pri ostatných programoch musí byť vypnuté.

- B I O - voľba programu BIO

Zapína sa len pri BIO-programoch. Pri týchto programoch je potrebné použiť pracie prostriedky s biologicky aktívnym účinkom, napr. BIOMAT, JUWEL, ktoré odstraňujú nečistoty organického pôvodu (mlieko, krv, a pod.)

SVETELNÉ SIGNÁLKY

- **Žltá** - svieti po celú dobu keď je práčka zapnutá tlačidlom 0-I a je pripojená k elektrickej sieti,
- **Červená** - svieti len počas ohrevu pracieho roztoku - signalizuje, že je zapnuté ohrievacie teleso.

ide o materiál stálofarebný, alebo či "púšťa", či ide o bavlnu, ľan, vlnu alebo syntetické vlákna.

Pred vlastným práním odporúčame vyprázdiť vrecká a vykefovať švy odevov, odstrániť z nich háčky a iné tvrdé predmety, ktoré by mohli bielizeň pri praní poškodiť. Silne zašpinené golieri a manžety košiel je nutné predprať ručne pomocou mäkkej kefy. Jemné textilie, akými sú napr. záclony doporučujeme prať v poťahu podhlavníka.

DÁVKOVANIE PRACÍCH PROSTRIEDKOV

Prací prostriedok pre predpranie nasypete priamo na bubon práčky, prací prostriedok pre pranie vložte do násypky. Obidva pracie prostriedky dávajte do práčky súčasne, pretože voda pre predpranie je privádzaná priamo do nádrže a prací prostriedok pre hlavné pranie je v potrebnom čase automaticky vyplavený z násypky do nádrže práčky.

Používajte výhradne pracie prostriedky určené pre automatické bubnové práčky - majú zníženú penivosť a zvýšený prací účinok. Pri dávkovaní pracích prostriedkov sa riadte pokynmi ich výrobcov, ktoré sú uvedené na obale.

Moderné pracie prostriedky sa dávajú podľa množstva pranej bielizne. Pri praní malého množstva bielizne však dbajte na to, aby bola dosiahnutá aspoň minimálna koncentrácia pracieho roztoku stanovená výrobcom (v gramoch na liter vody), pričom pre tento účel rátaťte

- pri predpraní u všetkých programov ... s 20 litrami vody
- pri praní pri programoch č. 1 až 3 ... s 12 litrami vody
- pri praní syntetiky, vlny
- a pri BIO-programoch s 18 litrami vody

Pri dávkovaní škrobu, avivážnych, apretačných a bieliacich prostriedkov rátaťte s 18 litrami vody.

Odporúčame Vám do pozornosti nasledovné praktické poznatky:

1. Nedávajte do práčky viac pracích prostriedkov než predpisuje ich výrobca. Znížite si tým nielen náklady na pranie, ale pri-

odperú pri cca 1 hodinovom praní pri teplote do 40⁰ C, po ktorom sa prací roztok zohreje na nastavenú teplotu a program pokračuje plákaním a odstredovaním.

Energeticky úsporné programy

Ľahko znečistenú bielizeň je možné s výhodou prať pri nižšej teplote ako je stanovená pre daný program. Najúčinnšie sa takéto zníženie teploty prejaví pri praní pri 60⁰ C, resp. pri 90⁰ C - programy č. 1 až 5.

V týchto programoch je možné pri praní ľahko znečistenej bielizne znížiť teplotu prania z 90 na 70 až 80⁰ C, resp. zo 60 na 50⁰ C. Na gombíku regulátora teploty tieto teploty síce nie sú vyznačené, no ich polohu ľahko odhadnete, nakoľko stupnica je delená temer rovnomerne.

Optimálna náplň bielizne

V tabuľke programov sú uvedené maximálne množstvá bielizne, ktoré je možné prať pri jednotlivých druhoch programov. Tieto množstvá je vhodné prať len v prípade slaboznečistenej bielizne. Pri praní bežne a silne zašpinenej bielizne doporučujeme náplň znížiť o cca 1/4, čím dosiahnete optimálne výsledky prania.

Naproti tomu je nevhodné prať veľmi malé množstvá bielizne a to nielen z pohľadu ekonomiky, ale i z hľadiska kvality prania. Pri malom množstve bielizne sa znižuje účinnosť mechanického odstraňovania nečistôt. U bielizne, ktorá sa vyznačuje vysokou nasiakavosťou (froté, tepláky, plienky) sa navyše pri praní malého množstva bielizne - cca 2,5 kg zvyšuje pravdepodobnosť vzniku nestability práčky pri odstredovaní.

PRÍPRAVA TEXTÍLIÍ PRED PRANÍM

Pred práním je potrebné bielizeň roztriediť a práčku naplniť vždy len jedným druhom textílií. Pri triedení zohľadňujte, či

VOĽBA PROGRAMU

Podľa druhu bielizne a stupňa jej zašpinenia zvolíte si z tabuľky programov najvhodnejší program. Okrem popisu jednotlivých programov sú v nej uvedené polohy tlačidiel a ovládacích prvkov pre správne nastavenie zvoleného programu, maximálne množstvo bielizne, ktoré je možné prať pri jednotlivých programoch a pokyny pre dávkovanie pracích prostriedkov.

Po získaní prehľadu o zložení jednotlivých programov, môžete si zvolený program nastaviť na základe údajov uvedených na práčke. Zo zoznamu programov nalepeného na skle dvierok si vyberte najvhodnejší program a podľa jeho poradového čísla si na paneli práčky vyhľadajte príslušný riadok, ktorý obsahuje údaje pre nastavenie ovládacích prvkov (gombíka programového spínača, gombíka regulátora teploty prania a tlačidiel).

Napríklad: pre pranie farebných textílií je určený program č. 2 - "Farebné s predpraním". Na ovládacom paneli sú pod číslom 2 uvedené nasledovné údaje:

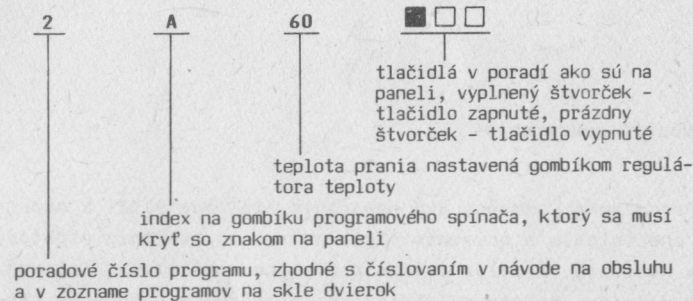

Pri nastavení programu dodržujte nasledovný postup:

- nastavte gombík programového spínača a gombík regulátora teploty do predpísanej polohy
- zapnite príslušné tlačidlá (VLNA, BIO)
- uveďte práčku do chodu zapnutím hlavného vypínača práčky 0-I

UPOZORNENIE:

1. Ak zistíte, že ste nesprávne nastavili zvolený program, vypnite tlačidlo 0-I a nastavte gombík programového spínača do správnej polohy. To isté platí, keď chcete niektorú časť programu zopakovať, alebo vynechať. S tlačidlami a gombíkom regulátora teploty môžete manipulovať aj počas chodu práčky. Pri prestavovaní teploty z vyššej na nižšiu pootočte gombík regulátora teploty najskôr na 0° C až potom nastavte požadovanú teplotu prania.
2. V tabuľke programov sú uvedené len najpoužívanejšie programy. Na práčke je možné nastaviť i ďalšie modifikácie základných programov - napr. v programe č. 1 je možné vynechať predpranie tým, že gombík programového spínača nastavíte na písmeno **B**, tak isto u **BIO**- programov vynecháte predpranie nastavením gombíka na písmeno **I**. Ďalšie varianty programov je možné získať nastavením gombíka regulátora teploty na inú teplotu než je doporučovaná. Upozorňujeme Vás, že pri programoch pre pranie syntetiky a vlny práčka elektricky blokuje dosiahnutie vyššej teploty ako je 40° C.

Kedy použiť predpranie

Predpranie, podobne ako namáčanie bielizne slúži k narušeniu väzby znečistenia s povrchom bielizne a k rozpusteniu niektorých druhov nečistôt. Používa sa len pre silne znečistenú bielizeň.

V prípade, že ste mali bielizeň namočenú v namáčacom prostriedku, predpranie je zbytočné. Bežne dostupné namáčacie prostriedky pri teplotách nad 60° C nadmerne penia, preto je nutné bielizeň, ktorú chcete prať pri teplote nad 60° C preplákať pomocou programu č. 10 "**Bielenie**" bez použitia bieliaceho prípravku.

Namáčanie bielizne v práčke

Pre namáčanie silne znečistenej bielizne slúži program "**BIO - neohraničená doba**", pri ktorom sa bielizeň namáča - predpiera pri teplote cca 40° C so zníženou intenzitou otáčania sa bubna tak dlho, kým práčku nevypnete. Po vypnutí práčky bielizeň ostane vo vode. Pre ďalšie pranie je potrebné nastaviť podľa druhu pranej bielizne príslušný program (bez nadávkovania pracieho prostriedku pre predpranie):

- pre bavlnu a ľan - program č. 1, resp. č. 2
- pre syntetiku - program č. 7

Po zapnutí práčky sa cca po 10 minútach predpranie ukončí a prací cyklus pokračuje práním podľa nastaveného programu.

Pri nečistotách organického pôvodu je možné pre namáčanie použiť pracie prostriedky BIO.

Pranie vlny













































Práčka je vybavená špeciálnym programom pre pranie vlny, čo umožňuje v nej spoľahlivo prať vlnenú bielizeň, svetre a odevy, ktoré ich výrobcovia povoľujú prať v práčkach. Ak chcete prať v studenej vode, nastavte gombík regulátora teploty na 0° C.

Bielizeň z vlny, ktorú je povolené prať len ručne, je možné v práčke bez rizika poškodenia len krátko odstrediť. Ak chcete vlnenú bielizeň odstrediť, nastavte gombík programového spínača o 1 krok za písmeno E a zapnite práčku. Po 1 až 2 minútach odstredovania práčku vypnite a vyberte bielizeň. Pred odstredovaním doporučujeme bielizeň rozložiť čo najviac po obvode bubna - zabránite tým vzniku nerovnovážneho stavu práčky počas odstredovania.

B I O - programy

Slúžia pre pranie bielizne znečistenej nečistotami organického pôvodu (bielkoviny, krv, mlieko a pod.). Použitím biologicky aktívnych pracích prostriedkov, napr. BIOMAT, JUWEL sa tieto nečistoty

TABUĽKA programov práčok T 245.2 , T 246 V a T 247 V

Program č.	OBSAH PROGRAMU	Maximálna náplň (kg)		Správne polohy			Dávkovanie pracích prostriedkov		Program končí pred písmenom	Trvanie programu (cca minút)
		T 245.2	T 246 V	Gombíkov		Tlačidiel	pred-pranie na bubon	pranie do ná-sypky		
				Program-spínača	Regul. teploty (pre pranie)	0/I VLNA BIO   				
1	BIELE S PREDPRANÍM Predpranie, pranie, 4 plákaniá s 2 krátkymi odstredovaniami a záverečné 6 minútové odstredovanie	4	4,5	A	90°	  	●	●	F	120
2	FAREBNÉ S PREDPRANÍM Predpranie, pranie, 4 plákaniá s 2 krátkymi odstredovaniami a záverečné 6 minútové odstredovanie	4	4,5	A	60°	  	●	●	F	90
3	FAREBNÉ BEZ PREDPRANIA Pranie, 4 plákaniá s 2 krátkymi odstredovaniami a záverečné 6 minútové odstredovanie	4	4,5	B	60°	  		●	F	80
4	BIO BIELE Predpranie, pranie približne 1 hodinu pri teplote do 40°C, postupné zohriatie na nastavenú teplotu, 4 plákaniá s 2 krátkymi odstredovaniami a záverečné 6 minútové odstredovanie	4	4,5	G	90°	  	●	●	F	195
5	BIO FAREBNÉ Predpranie, pranie približne 1 hodinu pri teplote do 40°C, postupné zohriatie na nastavenú teplotu, 4 plákaniá s 2 krátkymi odstredovaniami a záverečné 6 minútové odstredovanie	4	4,5	G	60°	  	●	●	F	150
6	BIO - NEOHRANIČENÁ DOBA Namáčanie bielizne pri teplote 40°C so sníženou intenzitou otáčania sa bubna. Program končí vypnutím práčky.	4	4,5	L	40°	  	●		L	podľa uváženia obsluhy
7	SYNETICKÉ S PREDPRANÍM Predpranie, pranie a 3 plákaniá bez odstredovania	3	3,5	G	40°	  	●	●	A	65
8	SYNETICKÉ BEZ PREDPRANIA Pranie a 3 plákaniá bez odstredovania	2,5	3	I	40°	  		●	A	45
9	VLNA Pranie a 3 plákaniá bez odstredovania	1	1	J	30°	  		●	A	30
10	BIELENIE 1 plákanié pre zmäkčovanie alebo bielenie prádla a záverečné 6 minútové odstredovanie	4	4,5	D		  	●		F	12
11	ŠKROBENIE 1 plákanié a záverečné 4 minútové odstredovanie	4	4,5	F		  	●		L	6
12	PLÁKANIE BEZ ODSTREĎOVANIA 3 plákaniá bez odstredovania	4	4,5	K		  			A	16
13	PLÁKANIE S ODSTREĎOVANÍM 4 plákaniá s 2 krátkymi odstredovaniami a záverečné 6 minútové odstredovanie	4	4,5	C		  			F	36
14	ODSTREĎOVANIE Vyčerpanie vody a záverečné 6 minútové odstredovanie	4	4,5	E		  			F	6

Teplota predprania je cca 37°C



- tlačidlo nestlačené - vypnuté

- tlačidlo zatlačené - zapnuté

**7. Výrobok nemôže byť opravený
v rámci záruky:**

- a) keď spotrebiteľ nepredloží riadne vyplnený záručný list
- b) pri svojvoľných zmenách pôvodných zápisov v zár.liste
- c) pri nedodržaní spôsobu používania a údržby práčky, uvedenom v návode na obsluhu
- d) pri neodbornom zásahu do práčky nepovolanou osobou

Poznámka:

Čistenie filtra čerpadla, sitka prívodného ventilu,
nie je predmetom záručných opráv.

 ZÁRUČNÝ LIST AUTOMATICKEJ PRÁČKY Výrobca: TATRAMAT, a.s., POPRAD	PROČIŽENÍ 18/92 SDRUŽENÍ PROJEKTOVÝ SERVIS Ruská 26 703 00 OSTRAVA
	Dátum predaja: _____ Dátum výroby: _____ Výrobné číslo: A60114K91
Výstupná kontrola: Napätie 220 V, 50 Hz	

ZÁRUČNÝ LIST



na
automatické
bubnové
práčky



**TATRAMAT
POPRAD**

Z Á R U Č N É P O D M I E N K Y

Pri dodržiavaní pokynov uvedených v návode na obsluhu a údržbu výrobku ručíme, že tento bude mať po celú dobu záruky vlastnosti stanovené príslušnými podmienkami a normami. Na výrobok sa poskytuje záruka po dobu 12 - mesiacov odo dňa predaja spotrebiteľovi, resp. 12 mesiacov organizácii.

2. Záručný list

musí byť potvrdený predajňou, kde bol výrobok zakúpený.

ZÁRUČNÝ LIST musí obsahovať tieto údaje:

- a/ pečiatku a podpis predajne
- b/ dátum predaja (deň, mesiac, rok)

Podmienkou poskytovania záruky je riadne vyplnený záručný list.

3. Predvedenie výrobku

Z dôvodu technickej náročnosti výrobku doporučujeme prizvanie odborného servisu na uvedenie výrobku do prevádzky, na náklady kupujúceho. K správne mu chodu aut. práčky musí spotrebiteľ zabezpečiť potrebnú elektrickú a vodovodnú inštaláciu, a to:

- a/ vodovodný vývod G 3/4"
- b/ elektrický rozvod ukončený zásuvkou 220 V, 50 Hz istený ističom 16 A
- c/ odtok použitého pracieho roztoku podľa pokynov v návode na obsluhu
- d/ pri vlastnom zapojení výrobca neručí za chyby spôsobené nesprávnou obsluhou

Inštalácia musí vyhovovať platným predpisovým a predmetovým česko-slovenským normám.

4. Opravy v záručnej i po záručnej lehote

urobí príslušné servisné pracovisko, ktorého adresa je uvedená v zozname servisných pracovísk a prieskumných predajní, ktorý tvorí prílohu sprievodnej dokumentácie. Adresy servisných pracovísk Vám poskytne aj predajňa, v ktorej ste práčku zakúpili.

Ak sa vyskytne na výrobku v záručnej dobe chyba, ktorá nebola spôsobená spotrebiteľom, nepovolnou osobou alebo neodvratnou udalosťou (živelnou pohromou), bude výrobok opravený v záruke bezplatne. Toto sa nevzťahuje na mechanické poškodenie, vrátane čistenia čerpadla. Záručná lehota sa predlžuje o dobu, o ktorú bol výrobok v záručnej oprave, v prípade, že ide o súčiastku, ktorá bráni v používaní vecí!

5. Upozornenie pre spotrebiteľa

- a) Obchodná organizácia je povinná pri predaji práčku vybalit, preukázať jej vzhľadovú i povrchovú kvalitu, kompletnosť a informatívne oboznámiť spotrebiteľa s obsluhou a použitím výrobku. Súčasne je povinná pri predaji potvrdiť záručný list - dátumom, pečiatkou a podpisom.
- b) Prípadné dodatočné reklamácie na mechanické poškodenie výrobku a kompletnosť práčky nebudú uznané.
- c) Pri každej preprave musí byť výrobok zabezpečený blokovacími prvkami a riadne zabalený v pôvodnom obale s výstuhami a podkladovým ránikom. To isté sa týka aj v prípade zrušenia kúpnej zmluvy po prípade pri výmene výrobku. Odporúčame ich preto uschovať, rovnako aj pokladničný doklad a obal výrobku, aspoň po dobu trvania záruky.
- d) Pri požiadaní o predvedenie práčky u spotrebiteľa je servisný pracovník povinný urobiť:
 - odstrániť prepravné blokovacie prvky
 - skontrolovať zapojenie zásuvky elektrickej inštalácie, predovšetkým ochranu nulovaním, pripojiť privod vody a odpadu
 - uviesť práčku do prevádzky
 - preskúšať funkčnú činnosť práčky (program 1 - bez náplne bielizne), prací cyklus a zaučiť v obsluhu (vrátane čistenia filtra a manipulácie s vyberateľným rebrom, keď je nim práčka vybavená)
 - preveriť kontrolou bezpečnosť prevádzky

Akkoľvek úpravy a opravy pohyblivých privodov práčky (elektro a voda), inštalčných rozvodov v záruke, nie je dovolené a nie je povinný servisný mechanik urobiť.

Reklamáciu na predvedenie práčky môže spotrebiteľ uplatňovať u príslušného servisného pracoviska.

- 6. Prípadné reklamácie iného charakteru treba oznámiť v obchodnej organizácii, kde bol výrobok zakúpený (podľa ustanovení Občianskeho zákonníka č. 40/64 Zb.) a vždy doložiť písomným vyjadrením servisného pracoviska o nekvalite výrobku. V takom prípade práčku na prepravu môže pripraviť a zabezpečiť len servisný pracovník. Pokiaľ si spotrebiteľ prepravné prvky neuschoval, servis ich dodá za úplatu.

ELPOS**RAŠKA Ladislav**OPRAVY AUTOMATICKÝCH PRAČEK
A DOMÁCÍCH ELEKTROSPOTŘEBIČŮ
Paskovská 31, OSTRAVA - HRABOVÁ
TEL.: 069 / 35 93 83

ČÍSLO OPRAVY

OPRAVENKA ČÍSLO

97030

DATUM ZAKOUPENÍ:

ZÁRUKA - PO ZÁRUCE

OPRAVA: DÍLENSKÁ - EXTERNÍ ✓

UVEDENÍ DO PROVOZU ✓

JMÉNO A ADRESA ZÁKAZNÍKA:

PINKOVÁ Ludmila
Knejzlikova 11 0. - ZábřehDATUM PŘEVZETÍ
DO OPRAVY: 3.2.1997

OBJEDNANÉ PRÁCE:

Uvedení do provozu

DATUM OBJEDNÁNÍ
OPRAVY: 31.2.1997

DRUH SPOTŘEBIČE:

APS

TYP/ZN.

T 246 V

BUDE PŘIPRAVENO
K PŘEVZETÍ: 3.2.1997

STAV VÝROBKU,

POVRCH PŘÍSLUŠENSTVÍ:

PŘEDBĚŽNÁ
CENA:

300. Kč

VÝROBNÍ
ČÍSLO:

VÝROBCE: TATRAMAT

PODPIS
ZÁKAZNÍKA:

Rimborád

PODPIS
PŘEJÍMAJÍCÍHO:

Ludmila

PROVEDENÁ PRÁCE

POLOŽKA
CENÍKUCENA
PRÁCEPOLOŽKA
CENÍKUCENA
PRÁCEUstavení pračky, napojení,
překoušení

9411

192,00

Riz -

MΩ

R ochr.vod. -

Ω

PRÁCI
PROVEDL:

Rimborád

PRÁCE
CELKEM

192,00

SKLADOVÉ ČÍS.

NÁZEV

ks

CENA / ks

CELKEM

POČ. KM / PÁSMO:

912

604170101

Jehliční hadice

2

4,00

8,00

KALKULACE

PRÁCE

192,00

MATERIÁL

CESTOVNÍ
NÁKLADY

8,00

REŽIE

CELKEM

190,00

HOTOVĚ ZAPLACENO

190,00

PODPIS ZÁKAZNÍKA O PŘEVZETÍ
OPRAVY A VADNÝCH DÍLŮ

Rimborád

RAŽÍTKO

ELPOS

RAŠKA Ladislav

Paskovská 31, 720 00 O.-Hrabová
tel.: 069/350 222

DOKONČENO DNE:

MATERIÁL
CELKEM

36-055020

10/1 92

1 AP 244

AGO 114 K 91

4100

~~SDRUZENÍ~~

~~PRODEJ • OPRAVY • SERVIS~~

~~Ruská 25
703 00 OSTRAVA~~

Pri reklamácii prosíme predložiť tento
pokladničný lístok.